



**inveralia**<sup>®</sup>

**CATÁLOGO DE  
PRODUCTOS Y  
SERVICIOS**

442 124 97 83

[info@parainvernaderos.mx](mailto:info@parainvernaderos.mx)

[www.parainvernaderos.mx](http://www.parainvernaderos.mx)

## ¿QUIÉNES SOMOS?

Somos una empresa orgullosamente mexicana que busca la resolución efectiva a los problemas de nuestros clientes ofreciendo soluciones y propuestas de innovación a través de nuestros productos y servicios.

## NUESTRA PASIÓN

Nuestra pasión es atender al campo mexicano de horticultura y berries con los más altos estándares de servicio, atención al cliente y calidad de producto.

## NUESTROS VALORES

En inveralia nos regimos estrictamente a través de los siguientes valores: compromiso con nuestros clientes, transparencia, respeto, actitud positiva, lealtad e integridad.

## NUESTROS PRODUCTOS



**Accesorios de riego**



**Geomembranas HDPE**



**Agromallas**



**Plásticos para invernadero**



**Cinta polypatch**



**Trampas de control biológico**



**Tijeras de corte para cosecha**



**Rafia y ganchos para tutoreo**

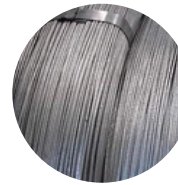

**Alambre tutor galvanizado**



**Spacers**



**Macetas para berries**

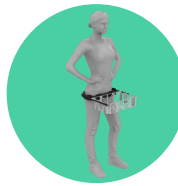

**Fajo y charola de recolección**



**Cubeta de recolección**



**Navajas cosecha para**

## NUESTROS PRODUCTOS



**Vernier**



**Mochilas aspersoras**



**Soga para macrotúneles**



**Agroquímicos**

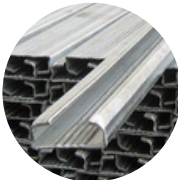

**Perfil sujetador tipo C galvanizado**



**Fertilizantes**



**Alambres zigzag**

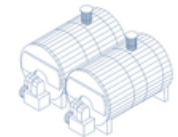

**QUÍMICOS PARA TRATAMIENTO DE CALDERAS INDUSTRIALES**



**Termo-nebulizadoras**



**Equipos de medición ambiental KESTREL**



**Refacciones DeGier**



**Electro- análisis de agua**



**Pinturas de sombreo para invernadero**



**Dron para aplicación de pinturas de sombreo**

## NUESTROS PRODUCTOS

---



**Lona reciclada para recubrimientos**

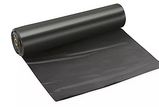

**Polietileno calibre 600**

**negro**

## ACCESORIOS DE RIEGO



Brindamos soluciones de riego personalizadas, para mejorar el rendimiento y proveer un futuro más rentable y sustentable.

Somos distribuidores de la marca NAANDANJAIN y NETAFIM. Marcas globalizadas que cumplen con los más exigentes estándares de calidad e ingeniería de la norma ISO-9001.

**NAANDANJAIN**  
A JAIN IRRIGATION COMPANY

**NETAFIM™**  
GROW MORE WITH LESS



01

ACCESORIOS PARA  
RIEGO POR GOTEO



02

ASPERSORES



03

MICROASPERSORES



04

FILTRACIÓN

## ACCESORIOS DE RIEGO

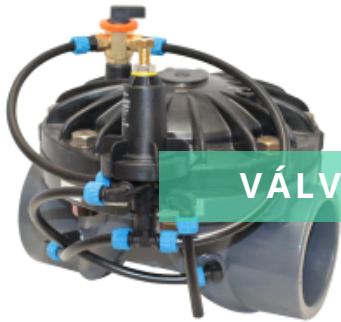

05

VÁLVULAS



06

MANGUERAS

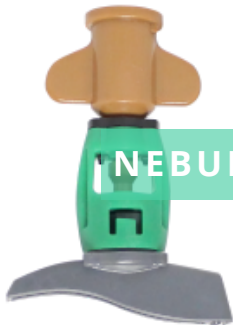

07

NEBULIZADORES



08

GOTEROS



09

DISTRIBUIDORES  
PARA MICROTUBO



10

INSERTADO DE  
GOTEROS



11

ACCESORIOS PARA  
MICROASPERSORES

También contamos con la instalación de kits de riego como DripKit, y todos los accesorios de riego que necesites.

## INSTALACIÓN DE RIEGO

### INSTALACIÓN

Nuestro equipo técnico posee una vasta experiencia en todo tipo de instalaciones de riego.

Diseñamos e instalamos sistemas de Riego para todo tipo de cultivos y de diferentes tamaños.

Ofrecemos la óptima instalación a sus requerimientos, ofreciendo una notable disminución de costos para lograr un sistema totalmente sustentable en sus invernaderos o campo abierto.





## GEOMEMBRANAS



Las Geomembranas son hojas delgadas de polietileno, poseen propiedades mecánicas de alta resistencia, gran inercia química y aislamiento eléctrico.

Permiten efectuar uniones entre láminas por medio de fusión térmica o química sin alterar las propiedades del material.



01

### GEOMEMBRANA

Las geomembranas son utilizadas para reservorios de agua, estanques, rellenos sanitarios, zanjas, y mucho más

**OFRECEMOS  
GEOMEMBRANAS DE  
DIFERENTES ESPESORES**

### BENEFICIOS

- Evitan la infiltración de líquidos y contaminantes al suelo.
- Permite la construcción de sistemas impermeables.
- De fácil manipulación e instalación.
- Geomembranas HDPE, Se adaptan fácilmente a la superficie del terreno.
- No absorbe humedad.
- Inerte ante agentes biológicos y químicos.

## INSTALACIÓN GEOMEMBRANAS

### INSTALACIÓN

Contamos con la experiencia en instalación de geotanques, bordos, reservorios, zanjas, lagos decorativos y más. Proveemos geomembrana termofusionada en campo, contamos con personal certificado y altamente capacitado para el trabajo, ofrecemos garantía de cero fugas por 10 años en todos nuestros proyectos.



02

RESERVORIOS



03

ESTANQUES



04

LAGOS  
DECORATIVOS



05

ZANJAS

## INSTALACIÓN GEOMEMBRANAS

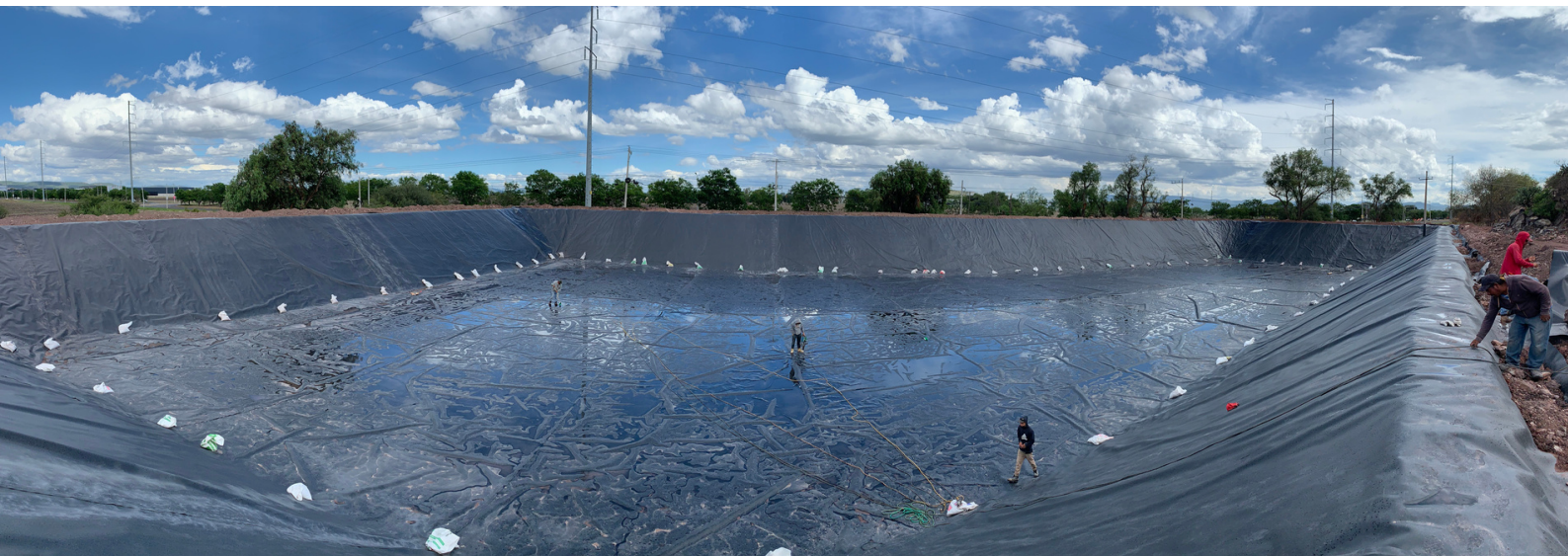

## AGROMALLAS

En inveralia, ofrecemos diferentes tipos de agromallas de la más alta calidad y al mejor precio.



01

GROUND COVER



02

GROUND COVER

### CARACTERÍSTICAS

**1.-MATERIAL:** Polietileno alta densidad, estabilizadores UV y antioxidantes.

**2.-DURACIÓN:** Gracias al compuesto químico que absorbe los rayos ultravioleta base hals (uv11), garantizamos que la malla NO tenga una degradación prematura ante los rayos solares, dando como beneficio una duración mínima de 3 años.

**3.-PESO:** Fabricada en 105,110, 130 gramos por metro cuadrado.

**4.-MEDIDAS:** Ancho 2.00 mts ó 4.00 mts por 100.00 mts de largo o 300 mts. de largo.

**5.-COLOR:** Blanco o Negro.

**6.- USOS:** Uso principal como cubierta en el piso evitando la maleza en viveros, invernaderos o campo abierto, también ofrece una privacidad total en paredes.  
\*Se hacen fabricaciones especiales de color y gramaje.

Malla diseñada para cubrir la tierra debajo del invernadero ó de la instalación para así evitar el crecimiento de plantas ajenas al cultivo, mantener mas limpia la instalación y evitar parásitos y enfermedades provenientes de la tierra.

## AGROMALLAS



03

### MALLA ANTIÁFIDOS

La malla antiáfidos es una barrera física encargada de la protección de los invernaderos ante la posible entrada de insectos o microorganismos que puedan causar una pérdida en el cultivo ya sea por virus, plaga o ataque a las raíces.

#### CARACTERÍSTICAS

**1.-MATERIAL:** Polietileno alta densidad, estabilizadores UV y antioxidantes.

**2.-MEDIDAS:** Anchos de 3.70 mts. y 1.85 mts. por 100.00 mts de largo.

**3.-COLOR:** Cristal, Negra y Bicolor (Cristal y negro)

**4.-USOS:** Invernaderos y casas sombra. Ofrece protección contra varios insectos como la mosca blanca entre otros.



04

### MALLA SOMBRA RASCHEL

Esta malla es útil para sombrear cualquier área que necesite protección contra los rayos del sol.

#### CARACTERÍSTICAS

**1.-MATERIAL:** Polietileno alta densidad, estabilizadores UV y antioxidantes.

**2.-MEDIDAS:** Ancho 4.20 por 300.00 mts de largo, ancho 2.10 x 200 mts. de largo y ancho de 2.10 x 100 mts. de largo.

**3.-COLOR:** Negro, verde, azul, beige, terracota, gris y café.

## AGROMALLAS



Las mallas sombra tipo monofilamento, son utilizadas principalmente en invernaderos, áreas de cultivo, protegen contra el viento, aves, insectos y granizos.

### CARACTERÍSTICAS

**1.-MATERIAL:** Polietileno alta densidad, estabilizadores UV y antioxidantes.

**2.-DURACIÓN:** Gracias al compuesto químico que absorbe los rayos ultravioleta base hals (uv11), garantizamos que la malla NO tenga una degradación prematura ante los rayos solares, dando como beneficio una duración mínima de 5 años.

**3.-MEDIDAS:** Anchos de 3.70 mts. y 1.85 mts. por 100.00 mts de largo. COLOR: Negro.

**4.-USOS:** Agrícola principalmente

**5.-** Ofrecemos diferentes porcentajes de sombreo.

## AGROMALLAS



06

### MALLA ANTIGRANIZO

Las mallas antigranizo son una tecnología eficiente para reducir el daño por el sol y daños mecánicos como los producidos por el viento y el granizo.

#### CARACTERÍSTICAS

- 1.- MATERIAL:** Polietileno alta densidad y estabilizadores UV
- 2.- DURACIÓN:** Gracias al compuesto químico que absorbe los rayos ultravioleta base hals (uv11), garantizamos que la malla NO tenga una degradación prematura ante los rayos solares, dando como beneficio una duración mínima de 5 años.
- 3.- MEDIDAS:** Ancho 3.70 mts por 200.00 mts de largo. COLOR: Negro.
- 4.-USOS:** Protección contra el granizo y los pájaros.



07

### MALLA ANTI-PÁJARO

Son empleadas para evitar que los pájaros dañen o se coman los frutos de los cultivos, como son la uva, berries, etc.

#### CARACTERÍSTICAS

- 1.-PRESENTACIÓN:** 5 X 200 MTS.
- 2.- COLOR:** Negro.
- 3.- TIPO DE TEJIDO:** tejido de punto.

# PLÁSTICOS PARA INVERNADERO



Ofrecemos películas pentacapa de polietileno, adicionadas con antioxidantes y protectores de UV, logrando cubiertas para invernaderos de excelentes propiedades mecánicas y alta duración en intemperie.

Ofrecemos garantía por 3 años.

¡Fabricamos a la medida de sus necesidades!



### CARACTERÍSTICAS

Anchos disponibles: 3 Mts. A 12.0 Mts.

Largo mínimo: 50 Mts. (variable según peso de rollo)

Ofrecemos plásticos con anti-goteo, térmicos y con difusor de luz.



## CINTA POLYPATCH



La cinta de reparación de plásticos se utiliza como una reparación duradera de las cubiertas de polietileno de túnel de polietileno dañadas, asegurando que usted obtenga una vida más larga de su cubierta Polytunnel de invernadero.



### CARACTERÍSTICAS

Fabricado en material de polipropileno con un fuerte adherente.

Cuenta con las mismas propiedades que los plásticos para invernadero, lo cual la hace muy resistente al sol y cambios de temperatura.

Utilizado para realizar reparaciones como raspones o rupturas.

Resistente al agua, antioxidante, fuerte adherencia.

# TRAMPAS DE CONTROL BIOLÓGICO



Las trampas de control biológico de plagas se utilizan para capturar y monitorear distintos insectos voladores.

En invernalia, ofrecemos la más alta calidad en trampas, otorgándole al agricultor la mejor relación entre calidad y precio del mercado. Nuestros productos son orgullosamente fabricados en México.



01

TRAMPA AMARILLA



02

TRAMPA AZUL

Ideal para atraer moscas (dípteros), pulgones (áfidos) y trips (tisanópteros).

Ideal para atraer trips y a las moscas del mantillo.

### CARACTERÍSTICAS

Presentación: Rollos de 30 cm. x 100 mts. largo.

### CARACTERÍSTICAS

Presentación: Rollos de 30 cm. x 100 mts. largo.

## RAFIA Y GANCHOS PARA TUTOREO



- Ligereza y embalaje optimizados, disponible en diferentes longitudes de hilo
- Optimizado para evitar el paso de la luz y ofrecer la máxima resistencia.
- Gancho de metal con cordel de PP o cordel biodegradable y compostable
- Rafia de diferentes calibres 1050 , 1400 y 2100



## ALAMBRE TUTOR GALVANIZADO

---

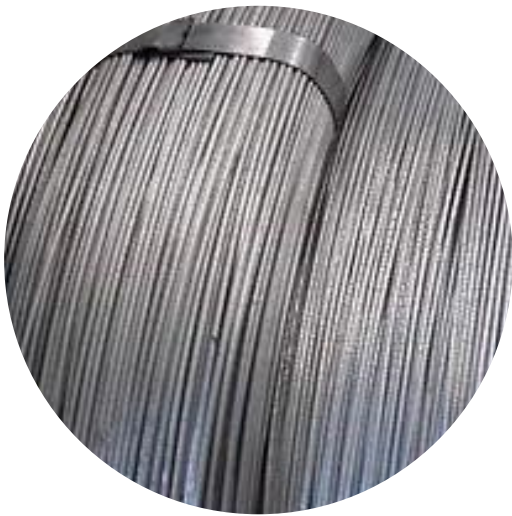

Alambre para Tutorio de hortalizas bajo invernadero, en casas sombra y en viñedos a campo abierto.

El alambre para tutorio está fabricado en acero galvanizado de bajo carbono, y se utiliza para el tutorio de hortalizas.



01

ALAMBRE TUTOR  
GALVANIZADO

## SPACERS



Soporte elevador para grow bags o similares, sirve para elevar la bolsa y evitar el contacto continuo con el suelo, creando ventilación por debajo.



01

### ESPACIADOR PARA BOLSA DE HIDROPONIA

#### CARACTERÍSTICAS

- 1.-Ideal para hidroponia.
- 2.-Altura de Patas (57.15mm | 6.22")
- 3.-Para una buena y uniforme distribución del peso de la bolsa sobre la base
- 4.-Diseño patentado
- 5.-Dimensiones 210.00mm x 1000.00mm



02

### ESPACIADOR PARA BOLSA TIPO MACETA

#### CARACTERÍSTICAS

- 1.-Ideal para producción de Arándano.
- 2.-Altura de Patas (57.15mm | 6.22")
- 3.-Para una buena y uniforme distribución del peso de la bolsa sobre la base
- 4.-Diseño patentado
- 5.-Dimensiones 300.04mm x 300.82mm

## MACETAS PARA BERRIES



La raíz de la planta de arándano es muy susceptible a pudriciones y enfermedades por el exceso de agua, para su cultivo en hidroponía la mejor opción es utilizar una maceta especialmente diseñada para ello.

La maceta para berries de plástico reforzado es especialmente diseñada para la producción de berries, se diferencia de muchas otras por su diseño, pensado en garantizar el buen desarrollo del cultivo.



**MACETA  
CUADRADA 7L**

### CARACTERÍSTICAS

- 1.-Ideal para producción en sustrato.
- 2.-Altura de Patas (26.42mm | 1.04")
- 3.-Excelente Drenaje y Ventilación Radicular
- 4.-Diseño patentado
- 5.-Dimensiones 198.49mm diámetro x 258.19mm de altura



**MACETA  
REDONDA 30 L**

### CARACTERÍSTICAS

- 1.-Ideal para producción en sustrato.
- 2.-Altura de Patas (29.21mm | 1.150")
- 3.-Excelente Drenaje y Ventilación Radicular
- 4.-Diseño patentado
- 5.-Dimensiones 12.205mm radio x 344.21mm de altura

## FAJO Y CHAROLA DE RECOLECCIÓN

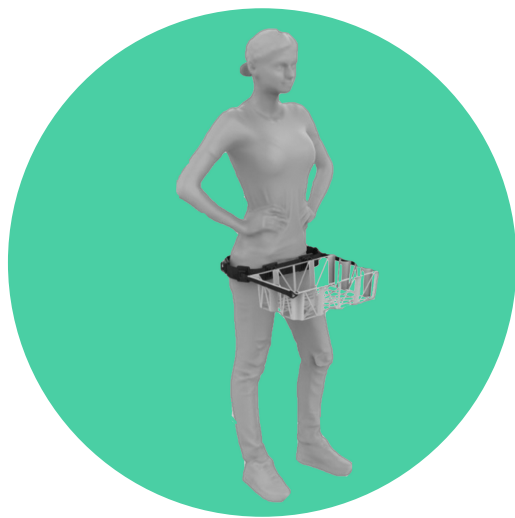

- Charola y fajo, para la recolección de Berries directo a clamshell.
- Paredes abiertas para un excelente flujo de aire, con el fin de prolongar la vida de anaquel del producto.
- Diseño ergonómico.
- Charola diseñada especialmente para encajar con las distintas medidas estándar de clamshell.
- Las charolas se estiban en cierta posición y en posición contraria se ensamblan una con otra, con el fin de facilitar al almacenamiento del material.
- Capacidad de carga 8 kg.
- Fajo con hebilla de seguridad , lo cual evita que se abra durante el proceso de recolección.
- Postes de carga reemplazables.
- Productos 100% des infectables e inocuos.



### FAJO Y CHAROLA DE RECOLECCIÓN

01

#### CARACTERÍSTICAS

- Material: Polipropileno ó polietileno.
- Color : Blanco (virgen) , negro (reciclado).

## CUBETA DE RECOLECCIÓN



- Cubeta de recolección diseñada específicamente para el proceso de cosecha de Berries.
- Ranuras de aireación laterales ideales para conservar la frescura del producto y evitar condensación dentro de la cubeta.
- Fácil de desinfectar, lavar y secar.
- Muy resistentes.
- Compatible con el fajo de recolección PSI Agro.



01

### CUBETA DE RECOLECCIÓN

#### CARACTERÍSTICAS

- Material: Polipropileno
- Color: blanco o negro.
- Capacidad: 2.3 litros.



## TIJERAS DE CORTE PARA COSECHA



Estas tijeras de acero inoxidable son usadas para recolección de frutos. La cabeza de corte de la tijeras de cosecha para poda es delgada y larga por lo que facilita el acceso a zonas difíciles.



01

TIJERAS DE CORTE PARA COSECHA

## NAVAJA DOBLE FILO



- Navaja de seguridad , ideal para proceso de tumba de plantas de tomate, pepino o pimiento y corte de rafia, protegiendo al usuario y facilitando el proceso de corte.
- Navajas reutilizables y de larga duración

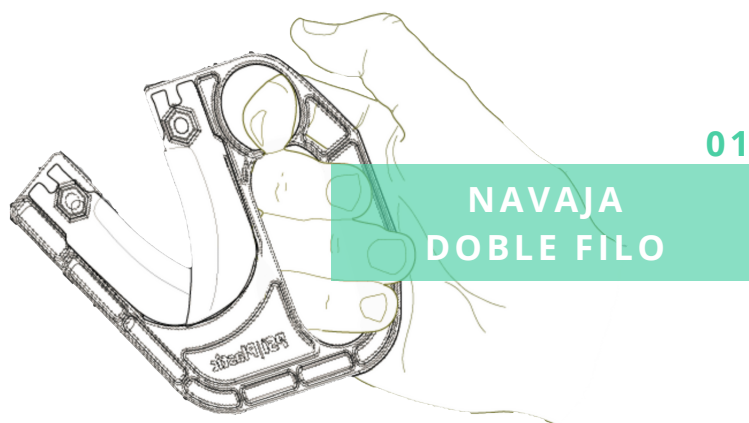

### CARACTERÍSTICAS

- Material: nylon
- Color: negro
- 2 navajas curvas de acero.

# NAVAJA DE DESHOJE RETRÁCTIL

## NAVAJA DE DESHOJE RETRÁCTIL

- Navaja retráctil para proceso de deshoje, con cuchillas intercambiables.
- Material muy resistente y desinfectable.
- Diseño seguro y ergonómico.
- Evita el daño al producto durante el proceso de deshoje.
- Navaja plegable, lo que permite guardarla de manera segura.
- Sistema firme de sujeción de cuchilla, evitando que esta se desprenda durante el proceso de deshoje.
- El kit de navaja de deshoje, cuenta con 10 navajas desechables.



01

NAVAJA  
DE DESHOJE RETRÁCTIL

### CARACTERÍSTICAS

- Material: nylon
- Color: negro
- Cuchilla de acero trapezoidal.

## VERNIER



- Puntas redondeadas, para evitar dañar el fruto o vegetal.
- Material resistente a caídas.
- Material libre de poros, lo que facilita su limpieza y desinfección, evitando la propagación de bacterias y hongos.
- Ventana indicadora de medición



### CARACTERÍSTICAS

- Material: Policarbonato
- Color: verde
- Rango de medición:
- 6 3/8 Pulgadas
- 16 Centímetros

## SOGA AGRÍCOLA



Ofrecemos las mejores soluciones en sogas para cualquier aplicación. Elaborados con los mejores materiales, garantizamos la calidad de nuestros productos.



### CARACTERÍSTICAS

Producto: Soga de polipropileno de tres brazos.

Diámetro: 8mm.

Cantidad: 11 Metros lineales.

Color: Negro.

Tiempo de vida estimado: El tiempo de vida es de 3 a 4 años.

Color: Pigmentado con máster negro y protector UV para contrarrestar el desgaste por los rayos UV del sol

## PERFIL SUJETADOR TIPO-C GALVANIZADO

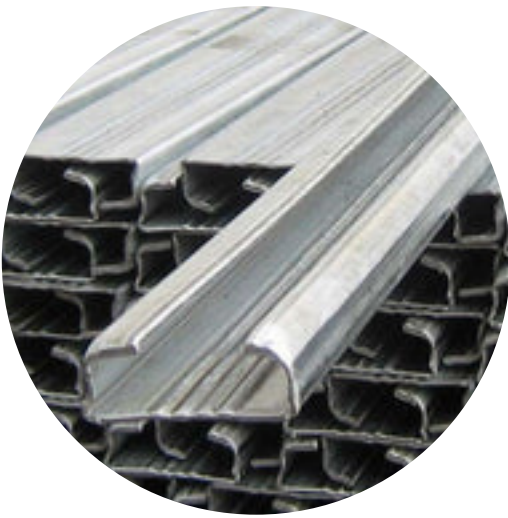

Perfil o Riel sujetador para plásticos y mallas en invernaderos, casas sombra, toldos, geomembranas, malla mosquitera, y varias aplicaciones para la agricultura y otras industrias.

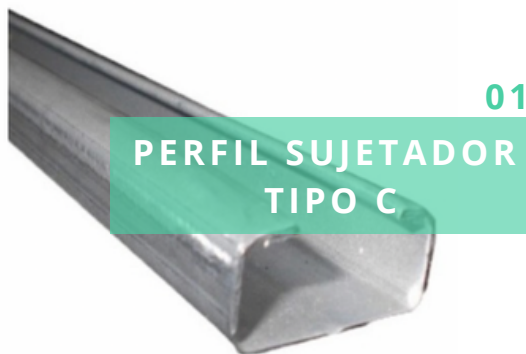

### CARACTERÍSTICAS

- Presentación en cortes a 3 y 6 metros.
- Acero galvanizado en calibre 24.
- Peso por metro lineal: 0.40Kg.
- Medidas: Ancho: 6.35cm x Alto: 3.81cm x Largo

## ALAMBRE ZIGZAG



El alambre zigzag es el complemento idóneo para el Perfil Sujetador, pues de manera conjunta fijan y mantienen los plásticos en su lugar, proporcionando mayor fuerza y resistencia a las estructuras. Con diseño exclusivo de alta flexibilidad y planeidad de apoyo, lo cual le permite soportar varias capas de mallas o plásticos

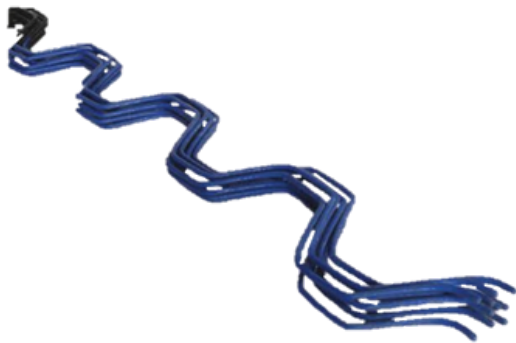

01

ALAMBRE ZIGZAG  
PLASTIFICADO

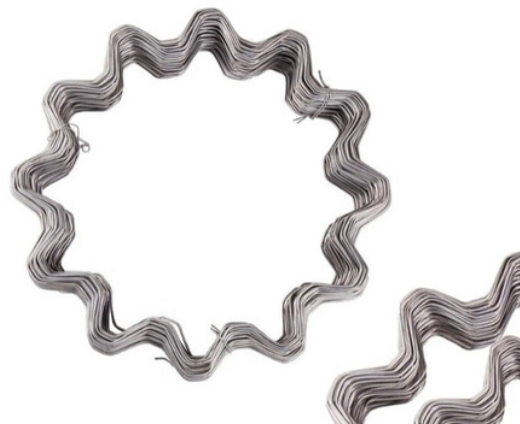

02

ALAMBRE ZIGZAG  
GALVANIZADO

## TERMONEBULIZADORA



La niebla producida en forma termodinámica con equipos Swingfog garantiza una excelente efectividad y penetración. Con dosis mínima ya se obtiene un óptimo grado de eficiencia y cobertura.

Los nebulizadores Swingfog ofrecen aprox. un 90% de ahorro para un tratamiento específico en comparación con otras técnicas de pulverización.

No hay polución del suelo debido a pérdidas por goteo de pesticidas y la degradación de materias activas es más rápida. El procedimiento Swingfog rinde así un valioso aporte a la protección ambiental.

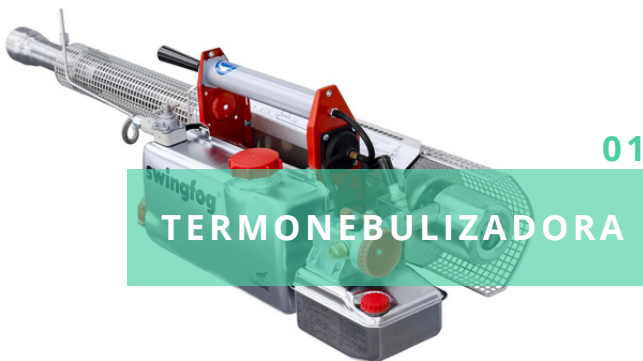

**swingfog**<sup>®</sup>

### CARACTERÍSTICAS

Nebulizadores Swingfog de gran comportamiento para un combate eficiente de insectos, plagas, enfermedades fungosas, virus y bacterias.

- Protección de plantas en invernaderos y plantaciones
- Protección de almacenamiento en silos, depósitos y empresas de producción animal (combate de plagas, vectores e insectos molestos).
- Desinfección alimentaria, en el área humana y pecuaria.



## MOCHILAS ASPERSORAS



Nuestras mochilas rociadoras son las favoritas del mercado, ya que reúnen todos los requisitos del usuario que son ergonomía, seguridad y facilidad de uso, diseñada para trabajo rudo. Equipada con cintas acojinadas, boquilla y tubo rociador de latón, pistola con filtro, sometida a las pruebas de calidad y durabilidad más estrictas.

# SWISSMEX®



01

MOCHILAS  
ASPERSORAS



02

MOCHILAS  
ASPERSORAS

## AGROQUÍMICOS



Los agroquímicos son insumos que se utilizan para prevenir, repeler o controlar cualquier plaga de origen animal o vegetal durante la producción, almacenamiento, transporte y distribución de productos agrícolas.

En inveralia contamos con agroquímicos diversos para mantener a tus cultivos lejos de cualquier amenaza.

### MANEJAMOS LAS MEJORES MARCAS DE AGROQUÍMICOS

FMC, Corteva, UPL, Valent, Gowan, Syngenta, Bayer, Cosmocel, idainature, rovensa y manejamos algunos productos de Rotam, algas pacific, acadian, polaquimia, entre otras



## FERTILIZANTES



Los fertilizantes son sustancias ricas en nutrientes que se utilizan para mejorar las características del suelo y generar un mayor desarrollo de los cultivos obteniendo así un mayor rendimiento.

En inveralia, contamos con diversas marcas de fertilizantes para mantener o mejorar la cantidad de nutrientes asimilables en el suelo de sus invernaderos.

### MANEJAMOS LAS MEJORES MARCAS DE FERTILIZANTES:

Naturagri, MS agro, Microalgas Oleas de México, AQB, Enerplant, Comercializadora Greenhow, entre otros.



## PRODUCTOS QUÍMICOS PARA TRATAMIENTO DE CALDERAS INDUSTRIALES

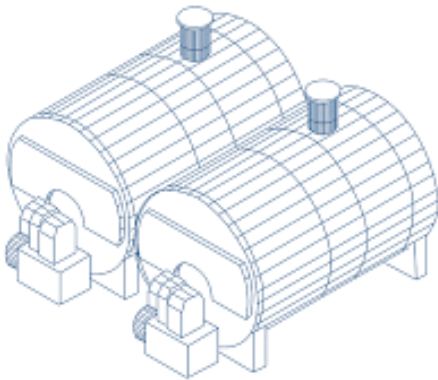

Productos químicos para tratamiento de:

- Calderas
- Sistemas de enfriamiento (torres, condensadores y chillers)
- Ósmosis inversa
- Purificadores
- Agentes limpiadores de membranas
- Anti- ensuciantes para membranas
- Inhibidor de corrosión e incrustación
- Limpieza química

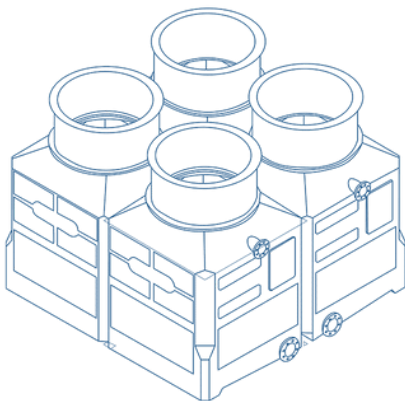

## EQUIPOS DE MEDICIÓN AMBIENTAL KESTREL



El Medidor meteorológico de bolsillo Kestrel 5000 es el medidor de viento y clima con conectividad Bluetooth, almacenamiento de datos, funciones de gráficos y tecnología de interfaz de computadora, con capacidad de almacenar hasta 10,000 puntos de datos de datos meteorológicos, lo que le permite realizar un seguimiento de los cambios en el entorno a lo largo del tiempo



## ELECTRO - ANALISIS DE AGUA



Instrumentación electro-analítica para análisis de agua en diversos sectores. HANNA® Instruments.

El monitoreo de la calidad del agua es una herramienta fundamental en el manejo de los recursos de aguas dulces. El uso de tecnología de monitoreo portátil para la medición de varios parámetros de calidad como pH, conductividad, sal, sólidos disueltos o potencial de oxidación son de gran ayuda.



# REFACCIONES PARA SISTEMAS DE VENTILACIÓN



Para obtener un clima óptimo en los invernaderos de plástico es esencial controlar la ventilación.

La ventilación se consigue accionando las ventanas cenitales y las bandas laterales enrollables.

Contamos con el conocimiento, la experiencia y una amplia gama de sistemas para contribuir a conseguir un clima óptimo y lograr el mejor resultado posible.

Ofrecemos diferentes sistemas de accionamiento:

- Ventilación Cenital directa
- Ventilación Cenital indirecta
- Ventilación por enrollamiento
- Sistemas de accionamiento para pantallas

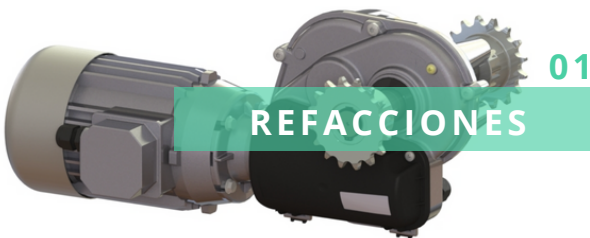

### PINTURAS DE SOMBREO PARA INVERNADERO



Eclipse es la pantalla protectora ideal para sombreado capaz de reflejar altos niveles de intensidad lumínica. Es altamente resistente al clima y al mismo tiempo resulta fácil de remover.

Gracias a la gran resistencia al desgaste conforme se incrementa la concentración del producto, una aplicación de Eclipse por temporada resulta suficiente. Al final de la temporada se elimina con Topclear. Presentación en cubetas de 20 kg (18 litros)

### DRON PARA APLICACIÓN DE PINTURAS DE SOMBREO



¡Comienza a ahorrar producto a la hora de aplicar la pintura para sombreado de tus invernaderos!

- Ahorra hasta el 40% de producto en aplicaciones
- Ahorra tiempo de aplicación, tardamos aproximadamente 35 a 45 minutos por hectárea.
- Aplica el producto eficientemente haciéndolo homogéneo
- No arriesgues a tu personal a las alturas

## LONA RECICLADA PARA RECUBRIMIENTO DE SILO

### LONA RECICLADA PARA RECUBRIMIENTO DE SILO



Ofrecemos lona reciclada de espectacular para recubrimiento de silos de maiz a campo abierto. Presentación de 12 mts. x 8 mts. en cada lona con 18 OZ. de espesor. Excelente opción para proteger su silo.

## POLIETILENO NEGRO CALIBRE 600

### POLIETILENO NEGRO CALIBRE 600



Funciona como barrera de humedad en cimentación y recubrimientos en la agricultura. Es de fácil instalación, flexible y resistente a la interperie y al agua. Se puede usar también para almacenamiento de agua en ollas o bordos rusticos.

Medidas disponibles en calibre 600:

- 6 mts ancho x 60 mts largo
- 10 mts ancho x 60 mts largo
- 12 mts ancho x 60 mts largo





**inveralia**<sup>®</sup>



**¡CONTACTANOS!**

442 124 97 83  
info@parainvernaderos.mx  
www.parainvernaderos.mx